

CRL[®]

Producten in de kijker



CRL VISION

Nieuw!

Belastbaar tot 1 kN

+/- 2° instelbaar 0-punt

Geen speciaal werktuig
benodigd, een M5
inbusleutel is voldoende!

Snelle montage en
instelling vanaf de
voorzijde

Verschillende profielen
verkrijgbaar voor
diverse montage types



Snelle en eenvoudige montage



1. Ankers plaatsen



2. Bodemprofiel
bevestigen



3. Rubber aan achterzijde,
kunststof inleg en glas
plaatsen



4. Glasklemmen
plaatsen en glas
instellen



5. Voorste rubber
afdichting plaatsen en
eindkappen monteren

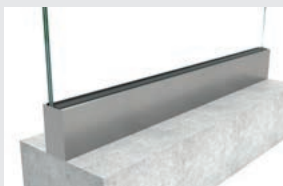

6. Klaar





Douchedeurscharnier Bellagio

- Hoogwaardig pendeldeurscharnier
- Nauwkeurig instelbare 0-stand
- Modern vierkant design
- Compacte afmetingen
- Zelfsluitend vanaf ca. 25°
- 5 jaar garantie
- Afdekkappen voor compleet onzichtbare schroeven
- Minimale speling
- Massief messing
- Voor 8 en 10 mm gehard glas
- Max. capaciteit (2 scharnieren): 50 kg, 1.000 mm breedte, 2.500 mm hoogte
- Getest met 100.000 cycli conform DIN EN 14428



Douchedeurscharnier Bellagio

5
JAAR
GARANTIE

Getest conform DIN EN 14428
met 100.000 cycli

Voor 8 en 10 mm gehard glas, tot
50 kg, 1.000 mm breedte en 2.500 mm
hoogte mogelijk

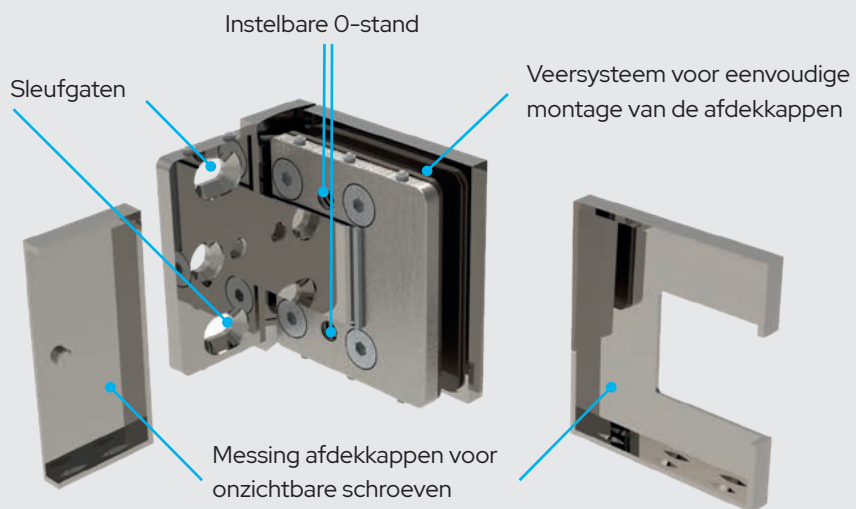
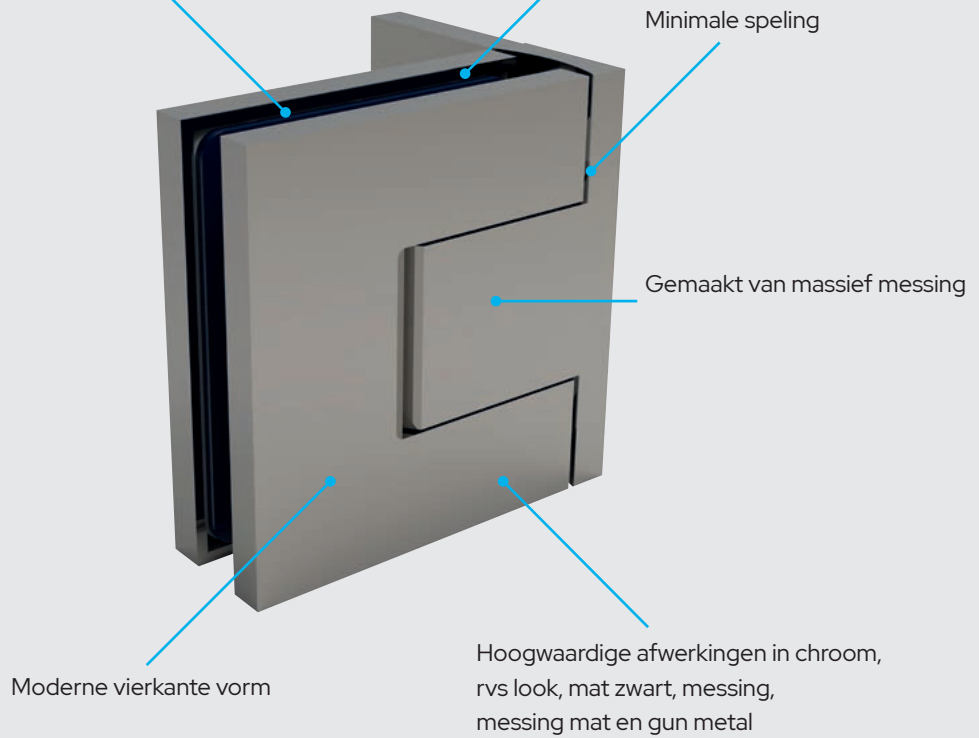

Bellagio serie

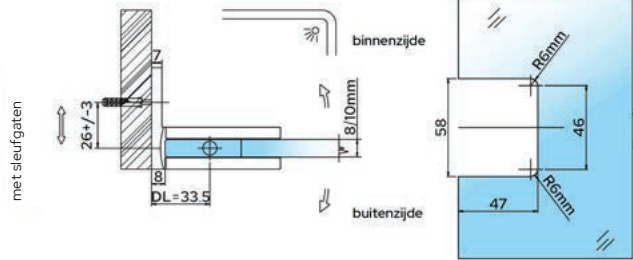
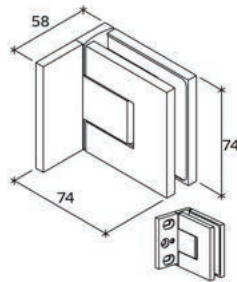

Art. nr. BEL344XX

Pendeldeurscharnier,
instelbaar 0-punt, met
afdekkappen 90° glas-
wand

	BEL344
CH	✓
BN	✓
GM	✓
MBL	✓
SB	✓
BR	✓

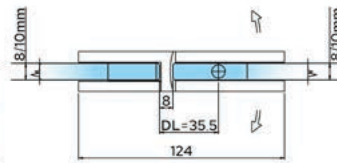
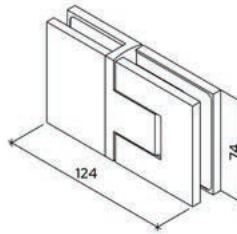

Art. nr. BEL380XX

Pendeldeurscharnier,
instelbaar 0-punt met
afdekkappen 180° glas-
glas

	BEL380
CH	✓
BN	✓
GM	✓
MBL	✓
SB	✓
BR	✓

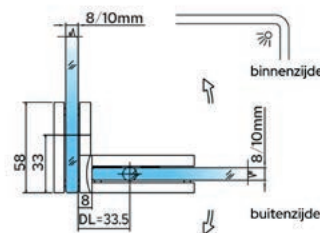
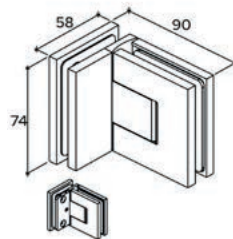
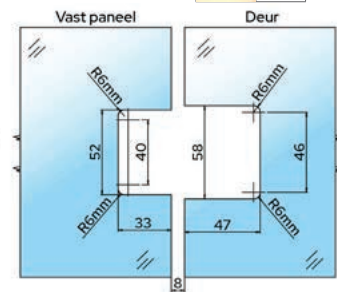

Art. nr. BEL392XX

Pendeldeurscharnier,
instelbaar 0-punt, met
afdekkappen 90° glas-
glas

	BEL392
CH	✓
BN	✓
MBL	✓

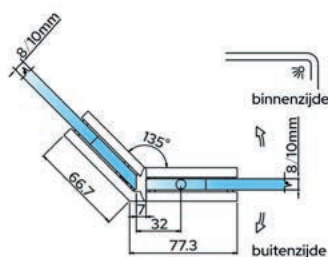
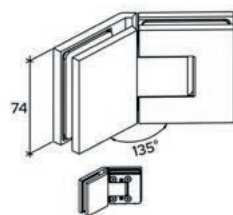
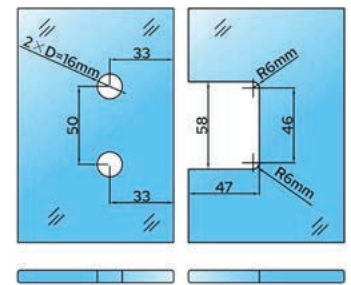

Art. nr. BEL345XX

Pendeldeurscharnier,
instelbaar 0-punt, met
afdekkappen 135° glas-
glas

	BEL345
CH	✓
BN	✓
MBL	✓

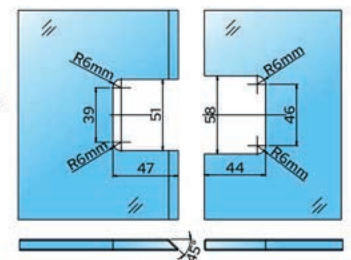

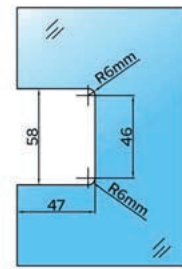
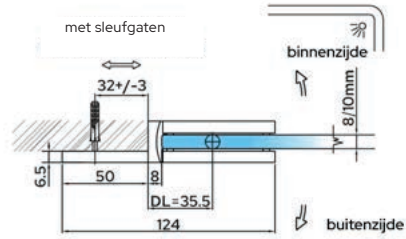
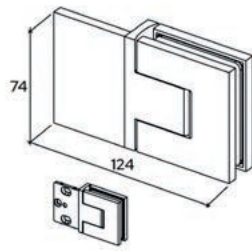

Art. nr. BEL354XX

Pendeldeurscharnier, instelbaar 0-punt met afdekkappen 180° glas-wand

	BEL354
CH	✓
BN	✓
MBL	✓

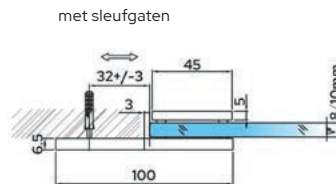
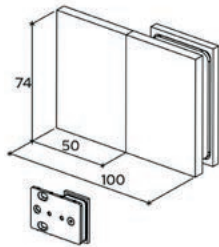

Art. nr. BEL180SXX

Glasklem met afdekkap 180° glas-wand

	BEL180S
CH	✓
BN	✓
MBL	✓

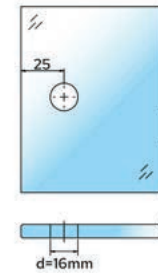
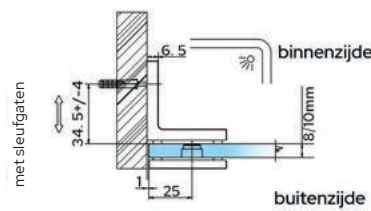
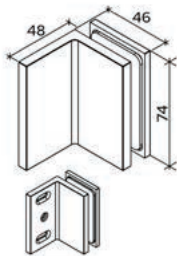

Art. nr. BEL90SXX

Glasklem met afdekkap 90° glas-wand

	BEL90S
CH	✓
BN	✓
GM	✓
MBL	✓
SB	✓
BR	✓

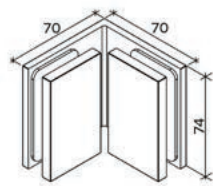

Glas/Glas	8mm	10mm
A	32mm	30mm
B	42mm	42mm

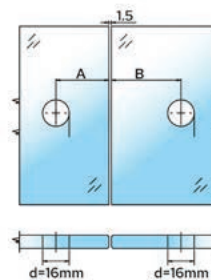
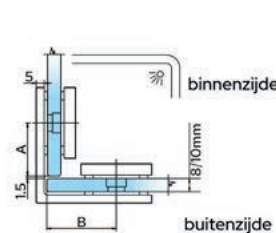

Art. nr. BEL090XX

glasklem met afdekkappen 90° glas-glas

	BEL090
CH	✓
BN	✓
GM	✓
MBL	✓
SB	✓
BR	✓

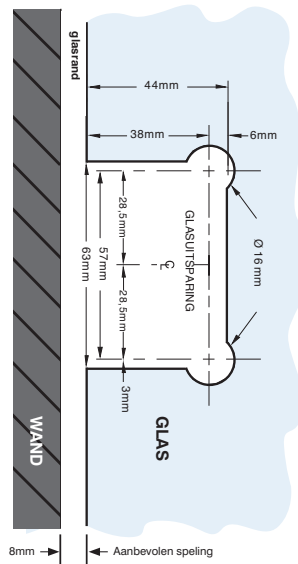
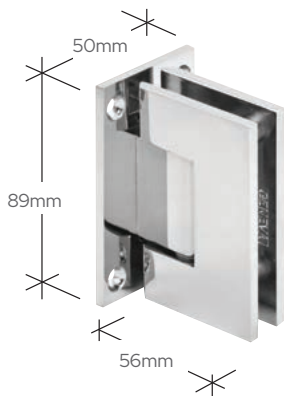

Art. nr. GEN037XX

Pendeldeurscharnier
2-zijdige montageplaat
glas-wand, vast 0-punt
op 0°

	GEN037	GEN337
CH	✓	✓
SC	✓	✓
BSC	✓	✓
AW	✓	✓
SN	✓	✓
BN	✓	✓
PN	✓	✓
ABN	✓	✓
GM	✓	✓
ORB	✓	✓
GP	✓	✓
UBR	✓	✓
BR	✓	✓
SB	✓	✓
ABR	✓	✓
ABRZ	✓	✓
BBRZ	✓	✓
ABCO	✓	✓
BCO	✓	✓
PCO	✓	✓

Art. nr. GEN337XX

Pendeldeurscharnier
2-zijdige montageplaat
glas-wand, instelbaar
0-punt

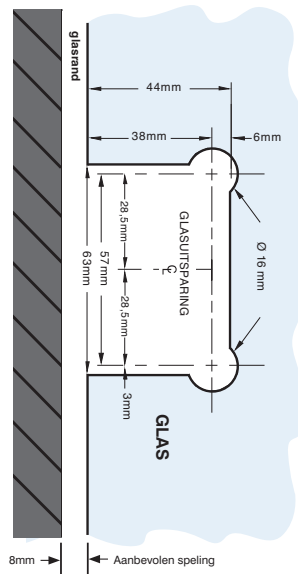
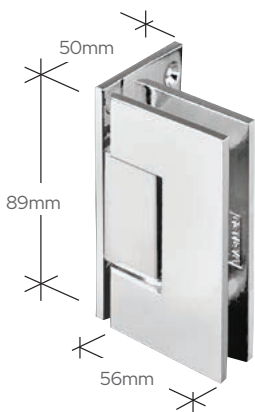

Art. nr. GEN044XX

1-zijdige montageplaat glas-
wand, vast 0-punt op 0°

Art. nr. GEN344XX

1-zijdige montageplaat glas-
wand, instelbaar 0-punt

	GEN044	GEN344
CH	✓	✓
SC	✓	✓
BSC	✓	✓
AW	✓	✓
W		✓
SN	✓	✓
BN	✓	✓
PN	✓	✓
ABN	✓	✓
GM	✓	✓
ORB	✓	✓
MBL	✓	✓
ABL	✓	✓
GP	✓	✓
BR	✓	✓
SB	✓	✓
ABR	✓	✓
ABRZ	✓	✓
BBRZ	✓	✓
ABCO	✓	✓
PCO	✓	✓

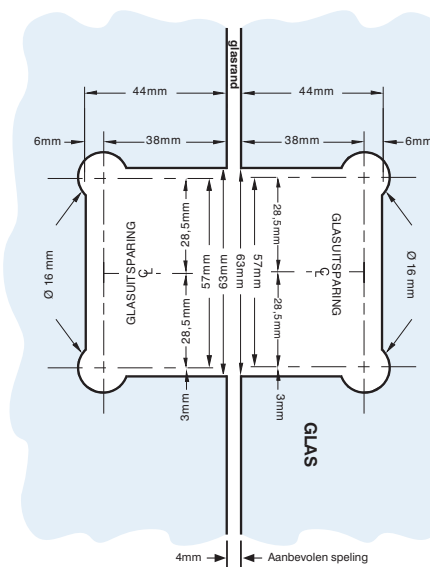
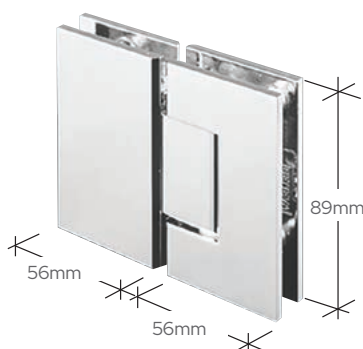

Art. nr. GEN180XX

180° glas-glas vast 0-punt
op 0°

Art. nr. GEN380XX

Instelbaar 0-punt 180°
glas-glas

	GEN180	GEN380
CH	✓	✓
SC	✓	✓
BSC	✓	✓
AW	✓	✓
W		✓
SN	✓	✓
BN	✓	✓
PN	✓	✓
ABN	✓	✓
GM	✓	✓
ORB	✓	✓
MBL	✓	✓
ABL	✓	✓
GP	✓	✓
BR	✓	✓
SB	✓	✓
ABR	✓	✓
ABRZ	✓	✓
BBRZ	✓	✓
ABCO	✓	✓
BCO	✓	✓
PCO	✓	✓



Deurknoppen

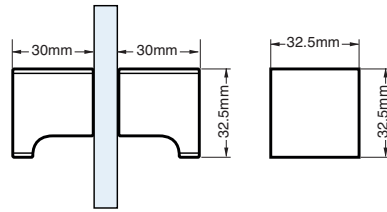

Art. nr. SDK300XX

Douchedeurknop vierkant, 2-zijdige

Glasdikte: 6 - 12 mm

Afmetingen: ca. 32,5 x 32,5 x 30 mm

Benodigde glasboring: Ø12 mm

Materiaal: Messing

	SDK300
CH	✓
BN	✓
GM	✓
MBL	✓
SB	✓
BR	✓

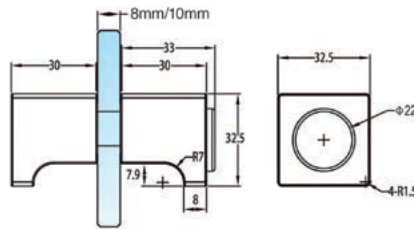
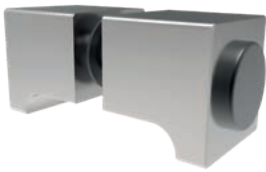

Art. nr. SDK300BXX

Douchedeurknop vierkant, 2-zijdige met stootbeveiliging aan 1 zijde

Glasdikte: 6 - 12 mm

Afmetingen: ca. 32 x 32 x 30 mm

Benodigde glasboring: Ø12 mm

	SDK300B
CH	✓
BN	✓
MBL	✓

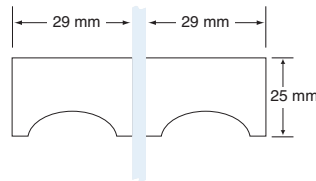
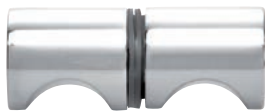

Art. nr. SDK140XX

Douchedeurknop rond, 2-zijdige

Glasdikte: 6 - 12 mm

Benodigde glasboring: Ø12 mm

	SDK140
CH	✓
BN	✓
MBL	✓

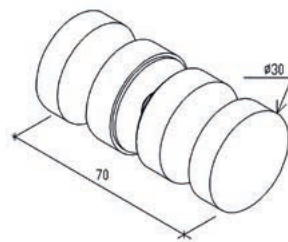

Art. nr. EUSDK1XX

Douchedeurknop rond, 2-zijdige

Glasdikte: 8 - 10 mm

Benodigde glasboring: Ø10 mm

	EUSDK1
CH	✓
BN	✓
MBL	✓

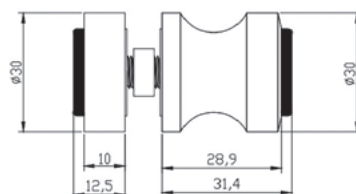

Art. nr. EUSDK1BXX

Douchedeurknop rond, 2-zijdige met stootbeveiliging aan 1 zijde

Glasdikte: 6 - 12 mm Glas

Materiaal: Messing

Benodigde glasboring: Ø10 mm

	EUSDK1SB
CH	✓
BN	✓
MBL	✓

Aqua douchedeur-scharnierprofiel

Eigenschappen

- Douchedeur-scharnierprofiel met liftfunctie +/- 5mm
- Instelbare 0-stand
- Geen glasbewerking vereist, glas wordt met kleefmontage bevestigd
- Profiel kan ingekort worden
- In wandafstand 55 mm of 74 mm verkrijgbaar
- Kan 90° conform binnen en 90° conform buiten draaien
- Profiellengte max. 2200 mm

Capaciteit	capaciteit 6 - 8 mm glas	
	Gewicht	Deurbreedte
	36 kg	900 mm

*Belangrijk: Het maximale gewicht en deurbreedte niet overschrijden

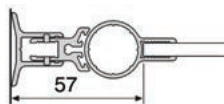
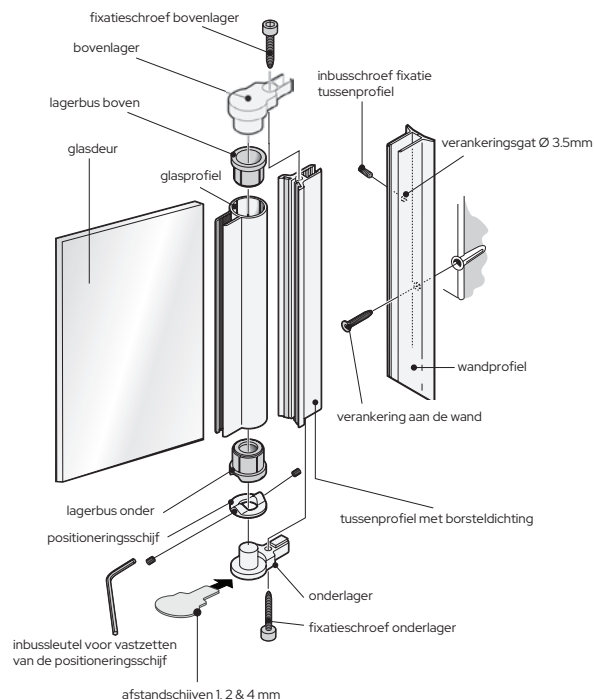

Art. nr. WHP6CXX

Aqua douchedeur-scharnierprofiel
57 mm voor 6 mm glas

	WHP6C
BA	✓
SA	✓
MBL	✓

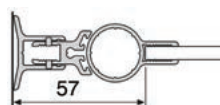

Art. nr. WHP8CXX

Aqua douchedeur-scharnierprofiel
57 mm voor 6 mm glas

	WHP8C
BA	✓
SA	✓
MBL	✓

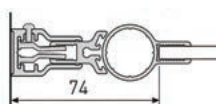
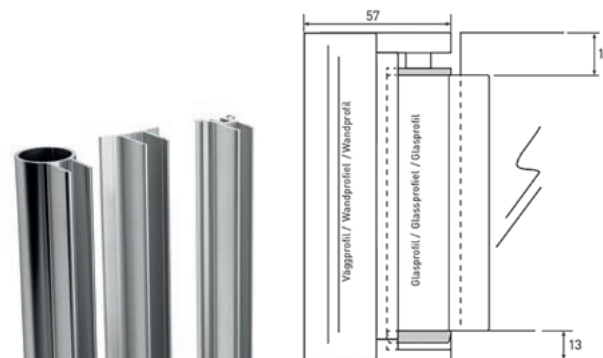
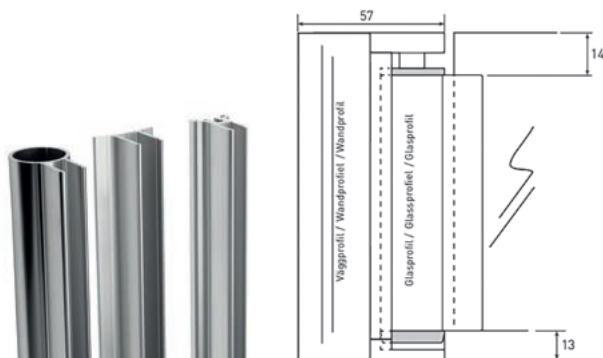

Art. nr. WHP6EXX

Douchedeur-scharnierprofiel
74 mm voor 6 mm glas

	WHP6E
BA	✓
SA	✓
MBL	✓

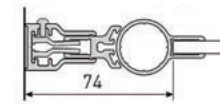

Art. nr. WHP8EXX

Douchedeur-scharnierprofiel
74 mm voor 8 mm glas

	WHP8E
BA	✓
MBL	✓

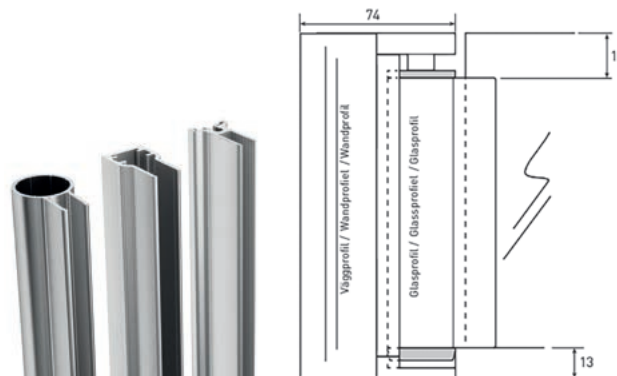
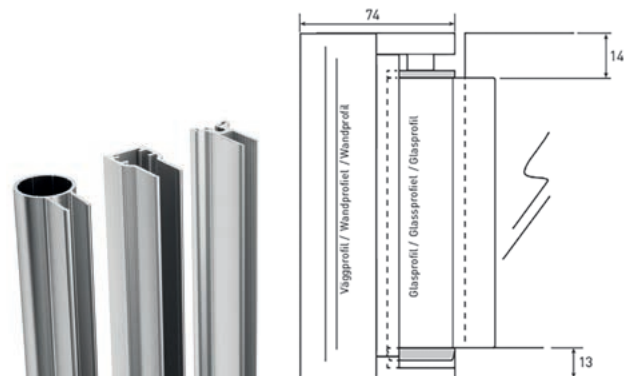

De montagehandleiding vindt u op crl.eu



Complete sets stabilisatiestangen glas-wand



SQJ39CH



SQJ46CH



SQJ41CH

Art. nr. SQ1510SETXX

	SQ1510SET
CH	✓

- Stabilisatiestang vierkant 15 x 15 mm
- Complete set incl. glashouder & wandverbinding
- L= 1.000 mm
- 6 - 8 mm glas
- Messing



SQ39CH



SQ41CH



SQ46CH

Art. nr. SQ1910SETXX

	SQ1910SET
CH	✓

- Stabilisatiestang vierkant 19 x 19 mm
- Complete set incl. glashouder & wandverbinding
- L= 1.000 mm
- 8 - 10mm glas
- Messing



S1CH



S12CH



S4VCH

Art. nr. S1913SETXX

	S1913SET
CH	✓

- Stabilisatiestang rond Ø 19 mm
- Complete set incl. glashouder & wandverbinding
- L= 1.300 mm
- 8 - 10 mm glas
- Messing



S2CH



S12CH



S4VCH

Art. nr. S1910SETXX

	S1910SET
CH	✓

- Stabilisatiestang rond Ø 19 mm
- Complete set incl. glashouder & wandverbinding
- L= 1.000 mm
- 8 - 10 mm glas
- Messing



Art. nr. SQ1200SETXX

	SQ1200SET
PS	✓
BN	✓
MBL	✓

- Slank design stabilisatiestang, complete set
- Glas-wand bevestiging
- Eenvoudig in te korten
- Stabilisatiestang 25 x 12 mm, L= 1.200 mm
- Glashouder voor 8 mm glas
- Wandverbinding
- Materiaal: glashouder & wandverbinding roestvrij staal, stang roestvrij staal (PS) of aluminium (MBL, BN)



S05CH



S4VCH



SBB45CH

Art. nr. S1905SET45XX

	S1905SET45
CH	✓

- Complete set voor de glas-wand bevestiging 45°
- Stabilisatiestang Ø 19 mm
- Draaibare glashouder voor 6 - 8 mm glas
- Wandverbinding 45°
- Materiaal: messing
- L= 495 mm

Complete sets stabilisatiestangen glas-wand/plafond-glas

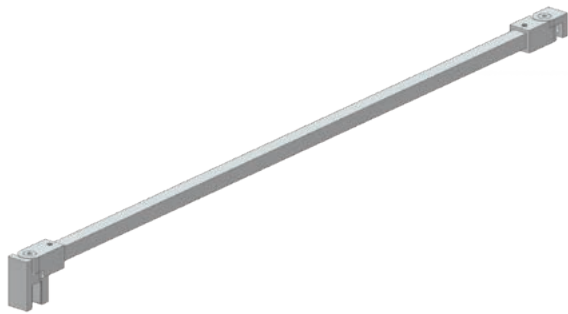

Art. nr. SQ1212SETXX

- Zeer slanke complete set voor glas-wand bevestiging
- Zeer flexibele montage door draaibare glashouder & wandverbinding
- Eenvoudig in te korten
- Stabilisatiestang 12 x 12 mm L= 1.200 mm
- Instelbare glashouder voor 8 - 10 mm glas
- Instelbare wandverbinding
- Messing
- Wordt gemonteerd geleverd

	SQ1212SET
CH	✓
BN	✓
MBL	✓

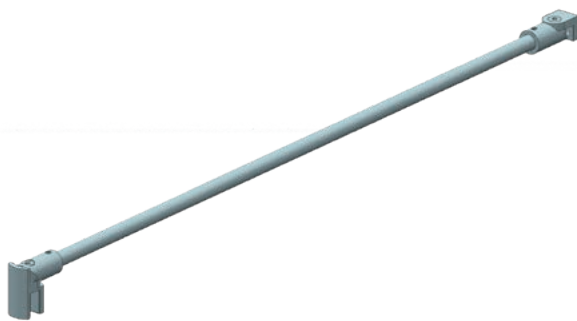

Art. nr. S1212SETXX

- Zeer slanke complete set voor glas-wand bevestiging
- Zeer flexibele montage door draaibare glashouder & wandverbinding
- Eenvoudig in te korten
- Stabilisatiestang Ø 12 mm , L= 1.200 mm
- Instelbare glashouder voor 8 - 10 mm glas
- Instelbare wandverbinding
- Messing
- Wordt gemonteerd geleverd

	S1212SET
CH	✓
BN	✓
MBL	✓

Vertikale stabilisatiestang met glasboringen

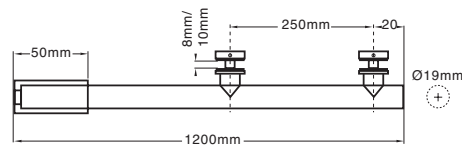

Art. nr. VSBRI200XX

- Ø 19 mm
- Verticale stabilisatiestang
- L= 1.200 mm, in te korten
- Met plafond- en glasaansluiting
- Glasdikte 8 - 10 mm
- Roestvrij staal gepolijst

	VSBRI200
PS	✓

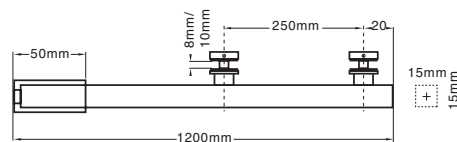

Art. nr. VSBS1200XX

- 15 x 15 mm
- Verticale stabilisatiestang
- L= 1.200 mm, in te korten
- Met plafond- en glasaansluiting
- Glasdikte 8 - 10 mm
- Roestvrij staal gepolijst

	VSBS1200
PS	✓

Colours

CH	BA	SC	BSC	PS	AW	W	A	SA	SS	SN	BN	BS	PN	ABN
Chrome	Bright Anodised	Satin Chrome	Brushed Satin Chrome	Polished Stainless	All White	White	Anodised	Satin Anodised	Satin Stainless	Satin Nickel	Brushed Nickel	Brushed Stainless	Polished Nickel	Antique Brushed Nickel

Stabilisatiestangen 19 x 19 mm



Art. nr. SQ39XX

L= 1 m

Art. nr. SQ59XX

L= 1,5 m



Art. nr. SQ47XX

45° houder voor wandmontage-wandverbinding



Art. nr. SQ41XX

Draaibare glashouder, gesloten, voor 6 - 8 mm glas

Art. nr. SQ42XX

Draaibare glashouder, gesloten, voor 10 - 12 mm glas



Art. nr. SQ49XX

Draaibare wandverbinding



Art. nr. SQ43XX

Draaibare glashouder, open, voor 6 - 8 mm glas

Art. nr. SQ44XX

Draaibare glashouder, open, voor 10 - 12 mm glas



Art. nr. SQ50XX

T-verbinding



Art. nr. SQ45XX

Draaibare verbinding



Art. nr. SQ9XX

Glashouder verticaal voor 6 - 8 mm glas

Art. nr. SQ910XX

Glashouder verticaal voor 10 - 12 mm glas



Art. nr. SQ46XX

Wandverbinding

Eigenschappen

- Stabilisatiestangen 19 x 19 mm & aansluitingen
- Stangen en aansluitingen uit messing
- Glasaansluitingen voor 6 - 8 mm en 10 - 12 mm

	SQ39	SQ59	SQ41	SQ42	SQ43	SQ44	SQ45	SQ46	SQ47	SQ49	SQ50	SQ9	SQ910
CH	✓	✓	✓	✓	✓	✓	✓	✓	✓	✓	✓	✓	✓
SC	✓	✓	✓	✓	✓	✓	✓	✓	✓	✓	✓	✓	✓
BN	✓	✓	✓	✓	✓	✓	✓	✓	✓	✓	✓	✓	✓
PN	✓	✓	✓	✓	✓	✓	✓	✓	✓	✓	✓	✓	✓
ORB	✓	✓	✓	✓	✓	✓	✓	✓	✓	✓	✓	✓	✓
MBL	✓	✓	✓	✓	✓	✓	✓	✓	✓	✓	✓	✓	✓
BR	✓	✓	✓	✓	✓	✓	✓	✓	✓	✓	✓	✓	✓
SB	✓	✓	✓	✓	✓	✓	✓	✓	✓	✓	✓	✓	✓
ABR	✓	✓	✓	✓	✓	✓	✓	✓	✓	✓	✓	✓	✓
ABRZ	✓	✓	✓	✓	✓	✓	✓	✓	✓	✓	✓	✓	✓
BBRZ	✓	✓	✓	✓	✓	✓	✓	✓	✓	✓	✓	✓	✓
ABCO	✓	✓	✓	✓	✓	✓	✓	✓	✓	✓	✓	✓	✓
PCO	✓	✓	✓	✓	✓	✓	✓	✓	✓	✓	✓	✓	✓

GM	ORB	MBL	ABL	BL	GP	UBR	BGA	BR	SB	ABR	ABRZ	BBRZ	ABCO	BCO	PCO
Gun Metal	Oil Rubbed Bronze	Matte Black	All Black	Black	Gold Plated	Ultra Brass	Bright Gold Anodised	Brass	Satin Brass	Antique Brass	Antique Bronze	Brushed Bronze	Antique Brushed Copper	Brushed Copper	Polished Copper

Stabilisatiestangen Ø 19 mm

Eigenschappen

- Stabilisatiestangen Ø 19 mm & aansluitingen
- Stangen en aansluitingen uit messing
- Glasaansluitingen voor 6 - 8 mm en 10 - 12 mm



Art.-Nr. S1XX

L= 1 m

Art.-Nr. S2XX

L= 1,3 m

Art.-Nr. S80XX

L= 2,03 m

	S1	S2	S80
CH	✓	✓	✓
SC	✓	✓	✓
BN	✓	✓	✓
PN	✓	✓	✓
ABN	✓	✓	✓
GM	✓	✓	✓
ORB	✓	✓	✓
MBL	✓	✓	✓
BR	✓	✓	✓
SB	✓	✓	✓
ABR	✓	✓	✓
ABRZ	✓	✓	✓
BBRZ	✓	✓	✓
ABCO	✓	✓	✓
BCO	✓	✓	✓
PCO	✓	✓	✓



Art.-Nr. S8XX

90° hoekverbinding

	S8
CH	✓
MBL	✓



Art.-Nr. S3XX

Wand-/plafondverbinding

	S3
CH	✓
BN	✓
PN	✓
ORB	✓
MBL	✓



Art.-Nr. S9XX

Verticale glashouder
6 - 8 mm

	S9	S910
CH	✓	✓
SC	✓	✓
BN	✓	✓
PN	✓	✓
ORB	✓	✓
MBL	✓	✓
SB	✓	✓

Art.-Nr. S910XX

Verticale glashouder
10 - 12 mm



Art.-Nr. S4XX

Draaibare glashouder
gesloten 6 - 8 mm

Art.-Nr. S5XX

Draaibare glashouder
gesloten 10 - 12 mm

	S4	S5
CH	✓	✓
SC	✓	✓
BN	✓	✓
PN	✓	✓
ABN	✓	✓
GM	✓	✓
ORB	✓	✓
MBL	✓	✓
BR	✓	✓
SB	✓	✓
ABR	✓	✓
ABRZ	✓	✓
BBRZ	✓	✓
ABCO	✓	✓
BCO	✓	✓
PCO	✓	✓



Art.-Nr. S12XX

Wandverbinding

	S12
CH	✓
SC	✓
W	✓
SN	✓
BN	✓
ABN	✓
GM	✓
ORB	✓
MBL	✓
BR	✓
SB	✓
ABRZ	✓
BBRZ	✓
ABCO	✓
BCO	✓
PCO	✓



Art.-Nr. S6XX

Glashouder open
6 - 8 mm

Art.-Nr. S7XX

Glashouder open
10 - 12 mm

	S6	S7
CH	✓	✓
BN	✓	✓
ORB	✓	✓



Art.-Nr. S13XX

Glashouder stang
inliggend 6 - 12 mm

	S13
CH	✓
BN	✓
MBL	✓



Art.-Nr. S4VXX

Draaibare glashouder
gesloten 6 - 8 mm

Art.-Nr. S6VXX

Draaibare glashouder
open 10 - 12 mm

	S4V	S6V
CH	✓	✓
SC	✓	✓
BN	✓	✓



Art.-Nr. SUPTXX

T-verbinding

Art.-Nr. SUPTCHEU

T-verbinding

	SUPT	SUPTCHEU
CH	✓	✓
BN	✓	✓
PN	✓	✓
ABN	✓	✓
GM	✓	✓
MBL	✓	✓
SB	✓	✓
ABR	✓	✓
ABRZ	✓	✓
BBRZ	✓	✓
ABCO	✓	✓
BCO	✓	✓
PCO	✓	✓

Colours

CH	BA	SC	BSC	PS	AW	W	A	SA	SS	SN	BN	BS	PN	ABN
Chrome	Bright Anodised	Satin Chrome	Brushed Satin Chrome	Polished Stainless	All White	White	Anodised	Satin Anodised	Satin Stainless	Satin Nickel	Brushed Nickel	Brushed Stainless	Polished Nickel	Antique Brushed Nickel

U-grepen Slim Elegance 15 x 15 mm

	SQH15500	SQH15400	SQH15300
CH	✓	✓	✓
MBL	✓	✓	✓

Art. nr. SQH15500XX

Asafstand 500 mm

Art. nr. SQH15400XX

Asafstand 400 mm

Art. nr. SQH15300XX

Asafstand 300 mm

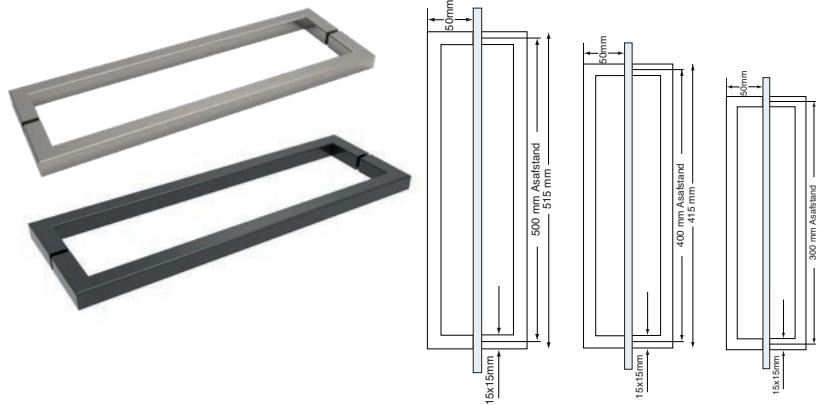

U-grepen Exclusive 10 x 20 mm

	SH300CH	SQH300CH
CH	✓	✓

Art. nr. SH300CH

Asafstand 300 mm
ronde hoeken

Art. nr. SQH300CH

Asafstand 300 mm
rechte hoeken

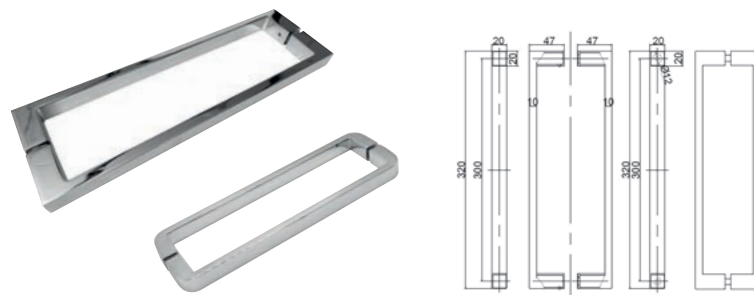

U-grepen 19 x 19 mm

	SQ6X6	SQ8X8
CH	✓	✓
BN	✓	✓
MBL	✓	✓

Art. nr. SQ6X6XX

Asafstand 152 mm

Art. nr. SQ8X8XX

Asafstand 203 mm

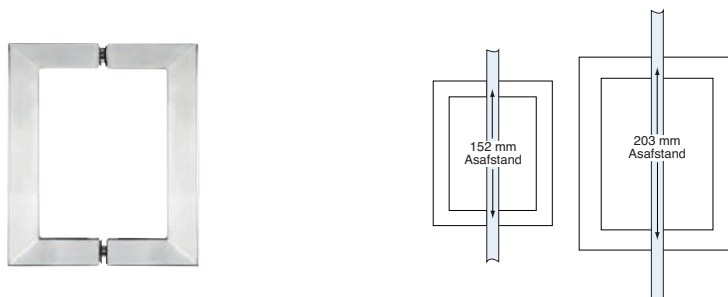

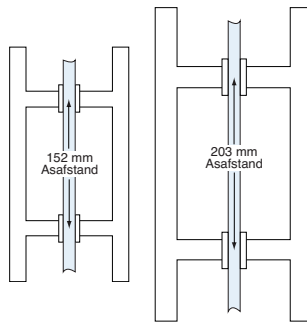

T-grepen Ø 19 mm

Art. nr. LP6X6XX

Asafstand 152 mm

Art. nr. LP8X8XX

Asafstand 203 mm

	LP6X6	LP8X8
CH	✓	✓
BN	✓	✓
MBL	✓	✓



T-grepen Ø 19 mm roestvrij staal

Art. nr. EULP30019XX

L= 300 mm

Ø 19 mm

Asafstand 200 mm

Art. nr. EULP40019XX

L= 400 mm

Ø 19 mm

Asafstand 250 mm

Art. nr. EULP50019XX

L= 500 mm

Ø 19 mm

Asafstand 350 mm

Art. nr. EULP60032XX

L= 600 mm

Ø 32 mm

Asafstand 450 mm

Art. nr. EULP100032XX

L= 1.000 mm

Ø 32 mm

Asafstand 800 mm

Art. nr. EULP180032XX

L= 1.800 mm

Ø 32 mm

Asafstand 800 mm

	EULP30019	EULP40019	EULP50019
PS	✓	✓	✓
BS	✓	✓	✓
MBL	✓	✓	✓

	EULP60032	EULP100032	EULP180032
PS	✓	✓	✓
BS	✓	✓	✓
MBL	✓	✓	✓



Handdoekhouder

Art. nr. SQ18X18XX

Handdoekhouder
19 x 19 mm, 457 mm

Art. nr. SQ24X24XX

Handdoekhouder
19 x 19 mm, 610 mm

Art. nr. BM18X18XX

Handdoekhouder Ø 19 mm
457 mm

Art. nr. BM24X24XX

Handdoekhouder Ø 19 mm
610 mm

Overige beschikbare afwerkingen kunt u vinden op onze website www.crl.eu

	SQ18X18	SQ24X24
CH	✓	✓
BN	✓	✓
MBL	✓	✓

	BM18X18	BM24X24
CH	✓	✓
BN	✓	✓
MBL	✓	✓

U-profielen



SDCD516

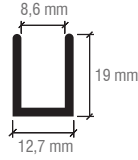

SDCD516

- Hoogwaardig aluminium u-profiel
- Zeer veelzijdig te gebruiken voor interieurtoepassingen
- In verschillende afwerkingen te verkrijgen, overige afwerkingen op onze website te vinden

Art. nr. SDCD516XX

L= 2,41 m

Art. nr. SDCD38XX

L= 2,41 m

Art. nr. SDCD3812XX

L= 3,65 m

Art. nr. SDCD12XX

L= 2,41 m

Art. nr. SDCD1212 XX

L= 3,65 m

Art. nr. SDCEC38XX

Bijpassende eindkappen
art. nr. SDCD38

Art. nr. SDCEC12XX

Bijpassende eindkappen
art. nr. SDCD12 / DUC38 /
DUC516

	SDCD516	SDCD38	SDCD3812
BA	✓	✓	✓
AB		✓	
A	✓	✓	✓
PN		✓	
BN	✓	✓	✓
SN		✓	
W		✓	
GM		✓	
BL		✓	
MBL	✓	✓	✓
ORB	✓	✓	
ABN		✓	
SB		✓	
BGA	✓	✓	✓
ABRS		✓	
BBRZ		✓	
ABCO		✓	
PCO		✓	

	SDCD12	SDC1212
BA	✓	✓
AB	✓	
A	✓	✓
PN	✓	
BN	✓	✓
SN	✓	
W	✓	
GM	✓	
BL	✓	
MBL	✓	✓
ORB	✓	
ABN	✓	
SB	✓	
BGA	✓	✓
ABRS	✓	
BBRZ	✓	
ABCO	✓	
PCO	✓	

	SDCEC38	SDCEC12
CH	✓	✓
SC	✓	✓
BN	✓	✓
MBL	✓	✓
ORB	✓	✓
BR	✓	✓



SDCD38

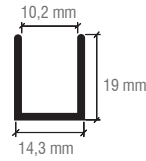

SDCD38/SDCD3812



SDCD12

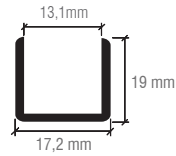

SDCD12/SDCD1212

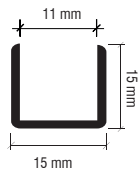

SDCD1515

- Hoogwaardig aluminium u-profiel
- Zeer veelzijdig te gebruiken voor interieurtoepassingen
- In verschillende afwerkingen te verkrijgen, overige afwerkingen op onze website te vinden

Art. nr. SDCD1515XX

L= 2,5 m

Art. nr. SDCEC1515XX

Bijpassende eindkappen
art. nr. SDCD1515

	SDCD1515	SDCEC1515
BA	✓	✓
A	✓	✓
BN	✓	✓
MBL	✓	



U-profielen

Art. nr. SDCR38XX

Art. nr. SDCR12XX

	SDCR38	SDCR12
BA	✓	✓
BN	✓	✓
MBL	✓	✓

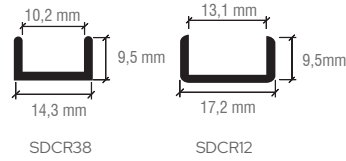

Droogbeglazings-profielen

• Verdieping van het profiel, verbergt de afdichtingsvoeg

	DUC516	DUC38
BA	✓	✓
BN	✓	✓

	DUC516XX9	DUC38XX9
BA	✓	✓
BN	✓	✓
MBL	✓	✓

Art. nr. DUC516XX
Glasdikte: 8 mm
L= 2,41 m

Art. nr. DUC38XX
Glasdikte: 10 mm
L= 2,41 m

Art. nr. DUC516XX9
Glasdikte: 8 mm
L= 2,5 m

Art. nr. DUC38XX9
Glasdikte: 10 mm
L= 2,5 m

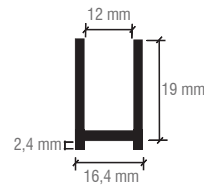
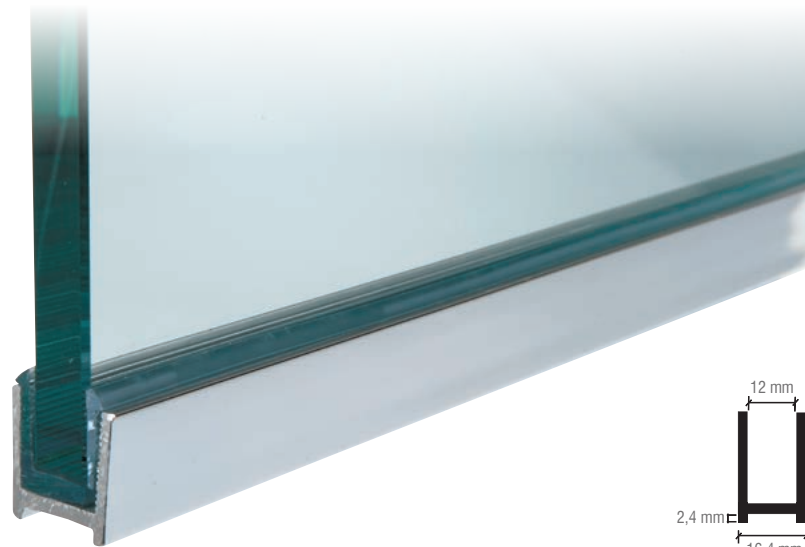

Stap 1
Bevestigen van de flexibele vinyl afdichting



Stap 2
Plaats het glas in het u-profiel

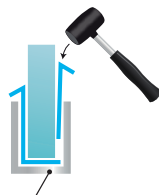

Stap 3
Bevestigen van de stijve vinyl afdichting



Stap 4
Klaar!

Transparante afdichtingen



REHAU vinyl afdichting met balg

- Kan bij conform binnen en conform buiten openende deuren gebruikt worden
- Aanbevolen speling: 4,7 mm
- Voor 6-8 mm glas
- In 2 m of 2,5 m lengte
- Schimmel is kansloos door fungicide receptuur

Art. nr. PCR8

L= 2,5 m

Art. nr. PCR82M

L= 2 m

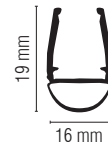

REHAU vinyl afdichting met balg

- Extra korte glasbevestiging
- Voor 8 mm glas
- In 2 m of 2,5 m lengte
- Schimmel is kansloos door fungicide receptuur

Art. nr. PCR8S

L= 2,5 m

Art. nr. PCR8XL

L= 2 m

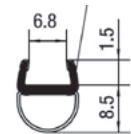

REHAU magneetafdichting 45°

- Voor een exacte sluiting van de deur
- Uit tweedelig geëxtrudeerd materiaal met een zachte magneetstrip
- Voor 6-8 mm glas
- In 2 m of 2,5 m lengte
- Schimmel is kansloos door fungicide receptuur

Art. nr. PMA8

L= 2,5 m

Uitvoering links

Art. nr. PMA82M

L= 2 m

Uitvoering links



REHAU magneetafdichting 45°

- Voor een exacte sluiting van de deur
- Uit tweedelig geëxtrudeerd materiaal met een zachte magneetstrip
- Voor 6-8 mm glas
- In 2 m of 2,5 m lengte
- Schimmel is kansloos door fungicide receptuur

Art. nr. PMB8

L= 2,5 m

Uitvoering rechts

Art. nr. PMB82M

L= 2 m

Uitvoering rechts



REHAU magneetafdichting 180°

- Voor een exacte sluiting van de deur
- Uit tweedelig geëxtrudeerd materiaal met een zachte magneetstrip
- Voor 6-8 mm glas
- In 2 m of 2,5 m lengte
- Schimmel is kansloos door fungicide receptuur

Art. nr. PMC8

L= 2,5 m

Art. nr. PMC82M

L= 2 m



REHAU spleetafdichting

- Extra korte glasbevestiging
- Voor 8 mm glas
- In 2 m of 2,5 m lengte
- Schimmel is kansloos door fungicide receptuur

Art. nr. P114WS2M

L= 2,5 m

Art. nr. P114WS

L= 2 m

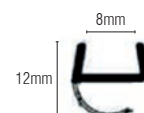

Zelfklevende afdichtingen



CRL vinylafdichting met bolling voor 4-6 mm speling

- Zelfklevend
- Voor speling van 4 - 10 mm

Art. nr. SDTJT2

Tussenruimte 4 mm zelfklevend

Art. nr. SDTBT2

Tussenruimte 5,6 mm zelfklevend

Art. nr. SDTST2

Tussenruimte 6 mm zelfklevend

Art. nr. SDTLT2

Tussenruimte 10 mm zelfklevend

Art. nr. SDTJ

Tussenruimte 4 mm niet zelfklevend

Art. nr. SDTB

Tussenruimte 5,6 mm niet zelfklevend

Art. nr. SDTS

Tussenruimte 6 mm niet zelfklevend

Art. nr. SDTL

Tussenruimte 10 mm niet zelfklevend

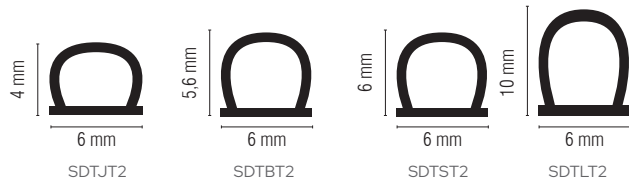

CRL transparante vinylafdichting met 2 afdichtingslippen

- L= 2,41 m
- Kan bij conform binnen en conform buiten draaiende deuren gebruikt worden
- Aanbevolen speling: 6 mm
- Glasdikte: 8 mm
- Zelfklevend

Art. nr. SDTDFT2

L= 2,4 m zelfklevend

Art. nr. SDTDF

L= 2,4 m niet zelfklevend

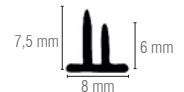

CRL "L" vinylafdichting

- Aanslagafdichting

Art. nr. SDTNLT2

L= 2,4 m zelfklevend

Art. nr. SDTNL

L= 2,4 m niet zelfklevend

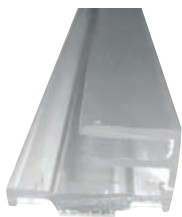
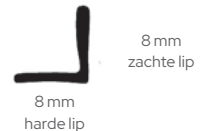

CRL wandprofiel voor magnetische afdichtingen, zelfklevend

- Wandaansluitingsprofiel
- Zelfklevend
- Geeft de mogelijkheid aan de glazen wand, om PMA8 en PMB8 magneetafdichtingen te gebruiken

Art. nr. PML2500

L= 2,5 m zelfklevend



CRL doorzichtige "V"-vinyl-randafdichting

- L= 2,41 m
- Kan bij conform binnen en conform buiten draaiende deuren gebruikt worden
- Aanbevolen afstand: 10 mm
- Glasdikte: 8 mm

Art. nr. SDTWT2

L= 2,4 m zelfklevend

Art. nr. SDTW

L= 2,4 m niet zelfklevend

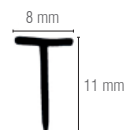

Zwarte afdichtingen

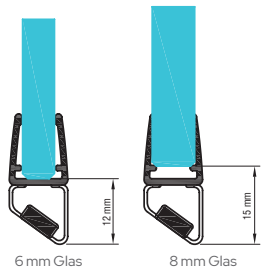

CRL 45° magneetafdichting

- Voor 8 mm glas
- Zwart

Art. nr. PMA8BL

L= 2,5 m

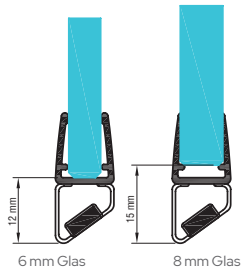
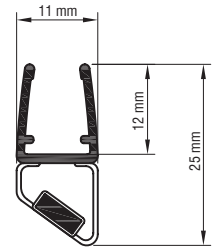

CRL 45° magneetafdichting

- Voor 8 mm glas
- Zwart

Art. nr. PMB8BL

L= 2,5 m

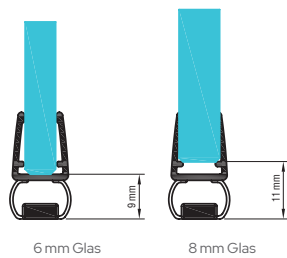
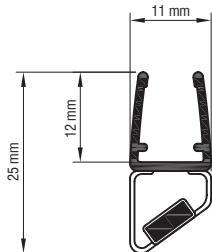

CRL 180° magneetafdichting

- Glas-glas
- Voor 6 - 8 mm glas
- Zwart

Art. nr. PMC8BL

L= 2,5 m

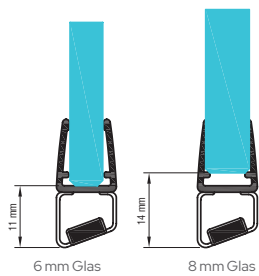
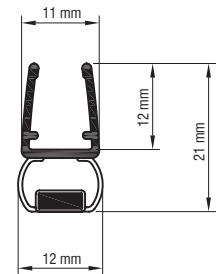

CRL 135° magneetafdichting

- Voor 8 mm glas
- Zwart

Art. nr. PMD8BL

L= 2,5 m

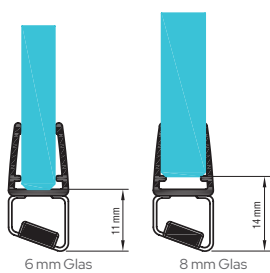
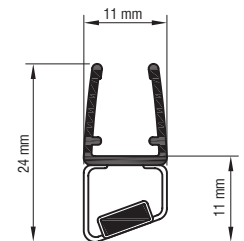

CRL 135° magneetafdichting

- Voor 8 mm glas
- Zwart

Art. nr. PME8BL

L= 2,5 m

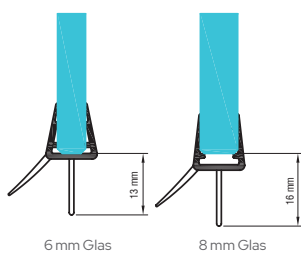
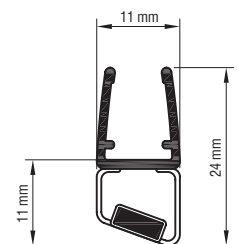

CRL afdichting met centrale wisser en waterkering

- Voor 8 mm glas
- Zwart

Art. nr. P102WSBL

L= 2,5 m

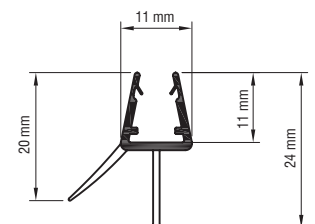

Zwarte afdichtingen

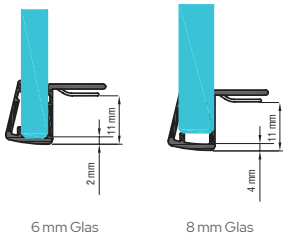

CRL aanslagprofiel

- Voor 8 mm glas
- Zwart

Art. nr. PCJ8BL

L= 2,5 m

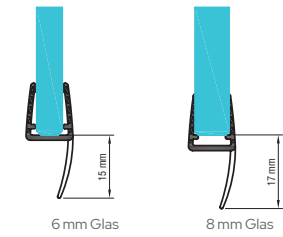
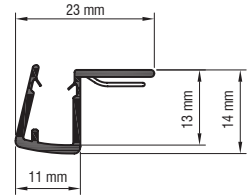

CRL afdichting met wisser

- Voor 6-8 mm glas
- Zwart

Art. nr. PCC8LBL

L= 2,5 m

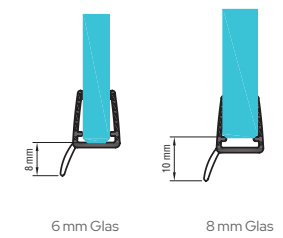
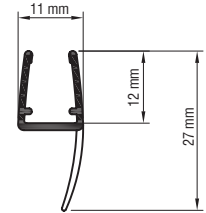

CRL 135° afdichting met wisser

- Voor 8 mm glas
- Zwart

Art. nr. PCC8SBL

L= 2,5 m

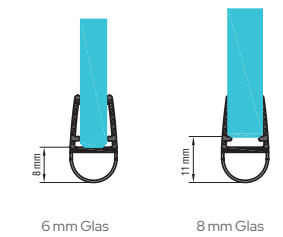
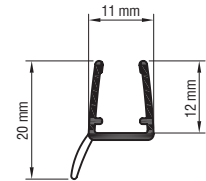

CRL vinylafdichting met balg

- Voor 8 mm glas
- Zwart

Art. nr. PCR8BL

L= 2,5 m

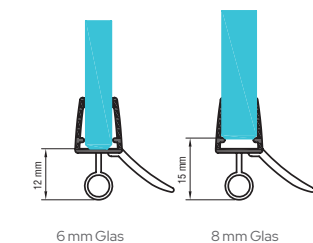
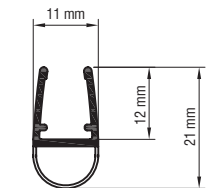

CRL douchedeur-scharnierprofiel met bol en waterkering

- Voor 8 mm glas
- Zwart

Art. nr. P141WSBL

L= 2,5 m

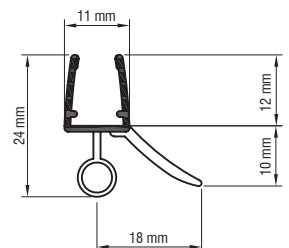

Zwarte afdichtingen



- Zwarte magneetafdichting
- Set van 2 stuks, links en rechts
- Voor 8 mm glas
- L= 2,5 m

Art. nr. MS8BL

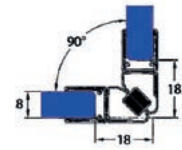

- Zwarte douchedeur-scharnierprofiel
- Voor 8 mm glas
- Met lip en waterkering
- L= 2,5 m

Art. nr. BW8BL

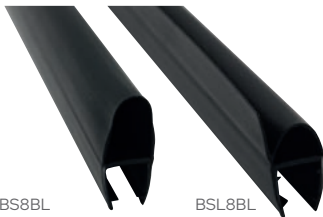
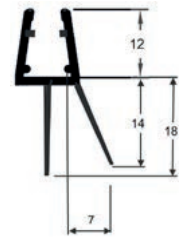

BS8BL

BSL8BL

- Zwarte douchedeur-scharnierprofiel
- Toepasbaar bij pendeldeuren
- Wordt eenvoudig op het glas gedrukt
- Voor 8 mm glas
- L= 2,5 m

Art. nr. BS8BL

Uitvoering met balg

Art. nr. BSL8BL

Uitvoering met balg en waterkering

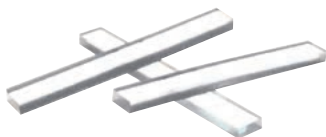
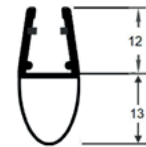

CRL transparante beglazingsblokjes, kunststof, 6 x 50 mm, 100 stuks

- Shore hardheid 82 +/- 3
- Vrij van siliconen

Art. nr. PSB040 1 mm

Art. nr. PSB080 2 mm

Art. nr. PSB125 3 mm

Art. nr. PSB156 4 mm

Art. nr. PSB200 5 mm

Art. nr. PSB250 6 mm

Art. nr. PSB310 8 mm

Art. nr. PSB375 10 mm

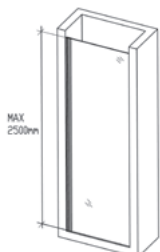

CRL draagprofiel voor douchedeurafdichtingen

- Aluminium profiel, voorgeboord
- Perfect voor aanbrengen van afdichtingen aan de wandzijde
- 8 x 10 mm, 2.500 mm lengte
- Door intelligente plaatsing van de boorgaten, eenvoudig in te korten
- Afwerking: Hoogglans geanodiseerd

Art. nr. TP2500BA

L= 2,5 m

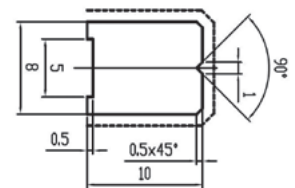
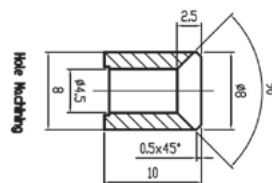

CRL schuifdeursysteem Stuttgart

Art. nr. EUCRL90XX

	EUCRL90
SA	✓
BN	✓

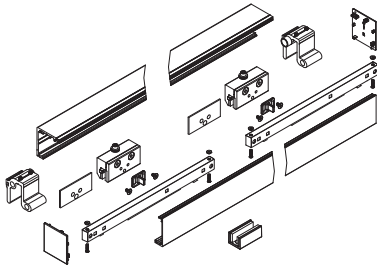

- Toepasbaar voor éénvleugelige glasdeuren tot 50 kg vleugelgewicht
- Voorgeboorde looprail voor wandmontage in 2.000 mm lengte

De complete sets bevatten:

- 2 loopwagens met klemstukken
- Looprail 2.000 mm lengte
- Afdekprofiel 2.000 mm lengte
- 2 softclose meenemers met schroeven
- 2 softclose dempers
- 2 eindstoppers
- 2 kunststof eindkappen, kleur grijs
- 1 vloergeleider voor 8 - 10 mm glas, kunststof grijs



CRL schuifdeursysteem Stuttgart 60sc

Art. nr. EUCRL92XX

	EUCRL92
SA	✓
BN	✓
MBL	✓

- Toepasbaar voor één- of tweevleugelige glasdeuren, tot 60 kg vleugelgewicht
- Met 2-zijdige softclose
- Complete sets met looprail 2.000 mm
- Met 2-delige vloergeleider



CRL schuifdeursysteem Stuttgart 80sc

Art. nr. EUCRL91XX

L = 2,0 m

Art. nr. EUCRL91XX24

L = 2,4 m

	EUCRL91	EUCRL91XX24
SA	✓	✓
BN	✓	✓
MBL	✓	✓

- Toepasbaar voor één- of tweevleugelige glasdeuren tot 80 kg vleugelgewicht
- Bij gebruik van 4 loopwagens, tot 120 kg vleugelgewicht mogelijk
- Optioneel met 2-zijdige softclose
- Complete sets met looprails van 2.000 mm en 2.400 mm
- Getest met 80 kg hydraulische demper in de hoogste proefklasse conform DIN EN 1527
- Met 2-delige vloergeleider

CRL Stuttgart schuifdeurslot

Art. nr. EUCRLLOCKAXX

Profielcilinder

Art. nr. EUCRLLOCKBXX

WC

	EUCRLLOCKA	EUCRLLOCKB
BN	✓	✓
MBL	✓	✓



- Stuttgart schuifdeurslot, voor profielcilinder
- Sluit alle soorten schuifdeuren snel en betrouwbaar af
- Passende sluitplaat apart verkrijgbaar
- met voorbereiding voor profielcilinder of wc aanduiding



EUCRLGKGBN



EUCRLGKWBN

CRL Stuttgart tegenkasten voor schuifdeurslot

- Voor schuifdeursloten EUCRLLLOCKAXX en EUCRLLLOCKBXX
- Sluit alle schuifdeuren betrouwbaar af
- Afgebeelde afstandprofielen 5 mm en 10 mm separaat verkrijgbaar

Art. nr. EUCRLGKGXX

Wandmontage-wandverbinding, 8 - 10 mm glas

	EUCRLGKG	EUCRLGKW
BN	✓	✓
MBL	✓	✓

Art. nr. EUCRLGKWXX

Tegenkast voor wandmontage-wandverbinding

CRL klemprofielen, complete sets

Leveromvang:

- L-profiel
- Afdekprofiel
- Klemset
- Verkrijgbaar voor 8 mm glas
- Eindkappen separaat te verkrijgen



Art. nr. EUMB82XX

L= 2 meter

Art. nr. EUMB8XX

L= 4 meter

	EUMB82	EUMB8
BA	✓	✓
BN		✓
SA		✓

CRL transparante 180° verbindingprofielen

- Een transparante smalle afsluiting tussen 2 glaspanelen
- Uitstekende hechting door reeds aangebrachte sterke bindingstape
- 3 m lang

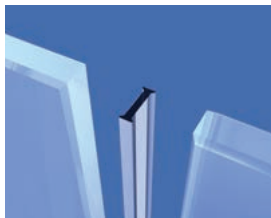

Art. nr. EZCC8

Voor 8 mm gehard glas

Art. nr. EZCC88

Voor 44.2 gelaagd glas

Art. nr. EZCC10

Voor 10 mm gehard glas

Art. nr. EZCC108

Voor 55.2 gelaagd glas

Art. nr. EZCC12

Voor 12 mm gehard glas

Art. nr. EZCC128

Voor 66.2 gelaagd glas

CRL zwarte 180° verbindingprofielen

- Een zwarte smalle afsluiting tussen 2 glaspanelen
- Uitstekende hechting door reeds aangebrachte sterke bindingstape
- 3 m lang

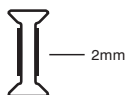
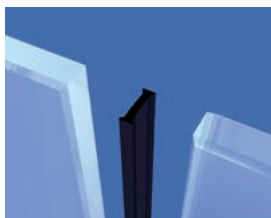

Art. nr. EZCC8BL

Voor 8 mm gehard glas

Art. nr. EZCC88BL

Voor 44.2 gelaagd glas

Art. nr. EZCC10BL

Voor 10 mm gehard glas

Art. nr. EZCC108BL

Voor 55.2 gelaagd glas

Art. nr. EZCC12BL

Voor 12 mm gehard glas

Art. nr. EZCC128BL

Voor 66.2 gelaagd glas



CRL S338 Sure-Grip pompzuiger

Art. nr. S338

- Hoogwaardige pompzuiger, gemaakt in Australië
- TUV getest, CS geteste zekerheid, CE gecertificeerd
- Zuigschijf met 203 mm Ø
- Aanduiding bij vacuumverlies
- Geschikt voor glas en overige gasdichte oppervlaktes
- Ergonomische zekerheidsgreep
- Levering inclusief beschermkoffer
- Draagkracht max. 68 kg



CRL S109 pompzuiger voor gebogen oppervlaktes

Art. nr. S109

- Pompzuiger voor gebogen oppervlaktes
- TUV getest, CS geteste zekerheid, CE gecertificeerd
- Zuigschijf met 203 mm Ø
- Aanduiding bij vacuumverlies
- Geschikt voor gebogen glas, alsook materialen met een licht ruwe oppervlakte
- Inclusief beschermkoffer
- Draagkracht: 56 kg



CRL Wood's Powr-Grip® pompzuiger

Art. nr. N4000

- Hoogwaardige CRL Wood's Powr-Grip® pompzuiger
- Zuigschijf met 203 mm Ø
- Aanduiding bij vacuumverlies
- Geschikt voor glas, alsook vlakke gasdichte oppervlaktes
- Levering inclusief beschermkoffer
- Draagkracht: max. 57 kg



CRL Wood's Powr-Grip® pompzuiger

Art. nr. N4950

- Metalen handvat
- Snelle, zekere bevestiging op vlakke, niet poreuze oppervlaktes
- Rode lijn indicator bij vacuumverlies
- Geschikt voor glas, alsook vlakke gasdichte oppervlaktes
- Levering inclusief beschermkoffer
- 57 kg draagkracht





CRL Wood's Powr-Grip® pompzuiger voor gebogen materialen

Art. nr. N6450

- Pompzuiger voor gebogen oppervlaktes
- Ideaal voor voorruit en gebogen facade elementen
- Zuigschijf met 257 mm Ø
- Rode lijn indicator bij vacuumverlies
- Levering inclusief beschermkoffer
- Draagkracht max. 79 kg



CRL Toyo® Supercutter® olieglansnijder

Art. nr. TC17B

- Verkrijgbaar met messing of kunststof handgreep
- 140° snijhoek

Metalen handgreep

Art. nr. TC17H

Brede snijkop ter vervanging

CRL glasbreektang met afgeronde bek

Art. nr. RD1932

- Voor glas tot 12 mm
- Ideaal voor het gecontroleerd breken van glas

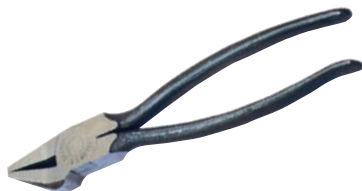

CRL glasbreektang met grote rechte bek

Art. nr. RD1935

- 210 mm totale lengte
- 25,4 mm breedte
- Precieze afwerking voor gelijkmatig breken van glas





CRL Genua Heat handschoenen, hittebestendig, hoogste snijbescherming 'F'

Art. nr. HSGH10

- Snijvaste en hittebestendige montagehandschoenen uit staalvezel en hybride garen
- Hoogte draagcomfort
- Ruw gekrompen latexbescherming aan binnenzijde van de hand en vingertoppen
- Snijbescherming F
- Getest conform EN 388, EN407



CRL Flex Cut handschoenen, snijbescherming 5

Art. nr. HSFC510

- Hoogwaardige handschoenen met goede greep
- Latex coating
- Snijbescherming klasse 5
- Getest conform Kat. II, EN 388
- Oko Tex gecertificeerd



CRL transportpads, PVC blauw, midden hardheid

Art. nr. 1407LOG10

- Perfect voor voorraad en transport van glas
- Shore hardheid 65-90
- Afmeting: 25 x 19 x 4 mm
- 10.000 stuks



CRL Rode Transportpads

Art. nr. 1407R2MM

25 mm x 19 mm x 2 mm

Art. nr. 1407R4MM

25 mm x 19 mm x 4 mm

- Gemaakt van PVC voor hoogste belasting
- Drukactiverende kleefstof op de achterkant
- Laat geen afdrucken achter op het glas
- UV en temperatuurbestendig
- Afmeting 25 x 19 x 4 mm
- 10.000 stuks



CRL groene transportpads

Art. nr. 1407G4MM

- Gelijke dichtheid en specificatie als 1407R4MM, alleen in groen
- Gebruikt ter bescherming en voor transport van dikkere, zwaardere en/of gecoate ruiten
- Met geringe hechting of volledig zonder kleefstof te verkrijgen
- PVC met hoogste dichtheid in ons assortiment
- 20.000 stuks per rol
- 25 x 19 x 4 mm

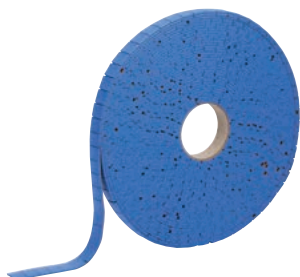

CRL blauwe transportpads

Art. nr. 1407E

- Middelste PVC dichtheid, daardoor goede drukopname
- Perfect voor voorraad en transport van glas
- Licht hechtende, druk activerende kleefstof op de achterkant van de pads
- Laat geen kleefresten of markeringen achter
- 1.000 stuks per rol
- 23 x 18 x 4 mm



EB1701

EB1701T

CRL Glas- en Spiegelreiniger

Art. nr. EB1701

660 ml

Art. nr. EB1701T

1 Liter

- Het toproduct van de glasindustrie
- Aangename geur
- Verkrijgbaar in 660 ml spuitbussen of 1 liter pompflessen
- Vanaf 864 stuks is de EB1701 met eigen logo te verkrijgen



CRL roestvrij staal reiniger

Art. nr. CRLSSC600

660 ml

- Reinigt, polijst en beschermt
- Preventieve werking tegen vingerafdrukken, kalkvlekken en vuil



CRL BIO-CLEAN Watervlekkenverwijderaar

Art. nr. CRLSSC600

470 ml

- Verwijdert efficiënt water- en mineraalvlekken, roest, boomsap, verfspatten, zeepresten en schimmel van glas en andere oppervlakken
- Ideaal voor: douchedeuren, ramen, glazen oppervlakken, glasvezel, windschermen, chroom, porselein, tegels, geanodiseerd messing, aluminium, roestvrij staal en hard vinyl
- Beschermt tegen corrosie
- Inhoud: 470 ml



CRL poetspapier met extra absorptievermogen, 1.000 vellen

Art. nr. 26503

- Poetspapier van uit 100% gerecycled materiaal
- 2-lagig wit
- 1.000 vellen per rol
- Vellen 38 x 22 cm
- Geleverd per 2 rollen



CRL scheermeshouder en schraper

Art. nr. RS65

- Ergonomische greep voor een stabiele grip
- Passende scheermesjes: 51S en KKB12



CRL scheermesjes

Art. nr. 51S

- Onze meest verkochte eenzijdige scheermesjes
- Elk mesje is individueel verpakt
- Voor delicate materialen bestaat ook een kunststofversie: CRL3000
- 100 stuks per verpakking



CRL siliconen druppels

Art. nr. CB1PK200

- Ook bruikbaar om lijsten uit te lijnen t.o.v. de wand
- Beschermt glasoppervlaktes tegen krassen

Verpakking met 200 stuks

Art. nr. CB1PK

Verpakking met 1.000 stuks



CRL diamant handschuurpads

Art. nr. DHPSET

- Duurzame diamant handschuurpads
- Ideaal voor het afschuren en effenen van oneffen oppervlaktes
- Nat en droog te gebruiken
- 57 x 95 mm
- Korrel: 60, 120 220, 400
- Ook individueel leverbaar
- Set van 4 stuks



CRL gepantserde beschermhoeken

Art. nr. ACP14

- Verkrijgbaar voor 5 verschillende glasdiktes
- Herbruikbare hoekbeschermers
- Absorberen impact wanneer glas stoot of valt

6 mm

Art. nr. ACP516

8 mm

Art. nr. ACP38

10 mm

Art. nr. ACP12

12 mm

Art. nr. ACP58

16 mm



CRL laser glasdiktemeter

Art. nr. MG1500MM

- Geen demontage van het glas noodzakelijk
- Biedt precieze meting van diktes glas in enkel, dubbel en triple volumes
- Beschermende tas en batterijen zijn inbegrepen
- Krachtige laser, ook bij tegenlicht uit verschillende hoeken is de laser afleesbaar



CRL Glass Check Elite

Art. nr. GC3200

- Meet glasdiktes en afstandhouders van enkel, dubbel, triple en viervoudige beglazing
- Herkent gelaagd glas
- Grafische weergave van de glasopbouw
- Meet afstandhouders, Low-e en andere coatings
- Toont harde en zachte zilvercoatings aan en de aantallen hiervan.

C.R. Laurence of Europe GmbH

Boschstr. 7
74360 Ilfsfeld
Germany

t: (+31) 085 888 99 71
e: NL@crl.eu
crl.eu

CRL[®]